

Технические характеристики телефона BQ-1411 NANO

Дисплей	1,44"
Разрешение	128x128
Оперативная память (RAM)	32 MB
Встроенная память (ROM)	32 MB
Карта памяти	Micro SD до 32 GB
Мобильная связь	GSM 900/1800 мГц
Bluetooth	есть
FM радио	есть
Камера	0,08 MP
Количество SIM-карт	2
Батарея	460 мАч
Размер устройства	97,3 x 39,1 x 9 мм
Вес устройства	49 гр

Комплект поставки

В комплект поставки входит

- Телефон
- Аккумулятор
- USB кабель
- Инструкция по эксплуатации
- Гарантийный талон

Меры предосторожности

 Всегда соблюдайте требования законодательства и локальных ограничений при использовании устройства. Выключайте устройство при нахождении на автозаправочных станциях, топливных складах, химических заводах или в местах, где ведутся взрывные работы.

 Выключайте устройство, когда этого требуют правила и при нахождении в медицинских учреждениях.

 Не разбирайте устройство и батарею с целью внесения изменений. Корпус устройства может быть открыт только в целях установки sim-карты, карты памяти и батареи. В некоторых моделях устройств батарея не подлежит установке и замене пользователем. Нарушение данных правил ведет к аннулированию гарантии.

 Используйте только идущую в комплекте с устройством батарею и зарядное устройство. Если зарядное устройство в комплекте не предусмотрено, параметры выходной мощности не должны превышать (5В-500МА). Запрещается замыкать контакты батареи. Будьте предельно осторожны при работе с батареями и зарядным устройством, не допускайте перегрева, повреждения и открытого огня, так как это может привести к возгоранию, ожогам, повреждению имущества.

 Не используйте устройство при управлении транспортным средством, при необходимости используйте комплекты громкой связи или гарнитуру.

 Не превышайте напряжения указанного на зарядном устройстве. Не разбирайте зарядное устройство, избегайте попадания влаги. Не используйте неисправное зарядное устройство — это может нанести серьезный вред устройству и здоровью человека.



 Самостоятельный ремонт устройства влечет за собой отказ от гарантийного обслуживания. Ремонт устройства может быть осуществлен только в авторизованном сервисном центре производителя.

Рисунок 1





NANO
BQ-1411

РУКОВОДСТВО
ПОЛЬЗОВАТЕЛЯ

 Мобильное устройство и аксессуары к нему необходимо хранить в недоступных для детей местах. Во избежание проглатывания мелких деталей.

 Не храните устройство в непосредственной близости к магнитным носителям данных: кредитным картам, электронным пропускам, информация в них может быть повреждена или утеряна.

 При работе с гарнитурой или иными устройствами передачи аудио данных не используйте высокий уровень громкости длительное время, так как это может повредить слух или ухудшить самочувствие.

 Радиопомехи устройства могут оказывать влияние на кардиостимуляторы или иные имплантаты, поэтому необходимо соблюдать минимальное расстояние 16 см между устройством и имплантатом.

 При нахождении вблизи телевизоров, радиоприемников и компьютеров устройство может создавать звуковые и визуальные помехи.

 Запрещается использовать устройство на борту самолета. Выключайте устройство при нахождении в самолете.

Общий вид устройства BQ-1411 NANO (рис. 1)

- 1 Разговорный динамик
- 2 Дисплей
- 3 Кнопки навигации
- 4 Кнопка подтверждения
- 5 Кнопки возврата
- 6 Кнопка вызова
- 7 Кнопка включения / отключения и завершения разговора
- 8 Кнопки ввода цифр и текста
- 9 * В режиме ввода текста, меню символов.
- 10 # : длительное нажатие # переключает профили. В режиме ввода текста, # меняет способ ввода текста.
- 11 3,5мм Аудио разъем
- 12 Разъем синхронизации и зарядки
- 13 Отверстие микрофона
- 14 Основная камера
- 15 Вспышка основной камеры / фонарик

Установка аккумулятора, SIM-карт и карты памяти

1. Выключите телефон и снимите заднюю панель, как показано на рисунке 2.

2. Правильно установите SIM-карты и карту памяти в специальные разъемы, как показано на рисунке 3.



Рисунок 2

Рисунок 3

- Установите аккумулятор, как показано на рисунке 4.
- Установите обратно заднюю панель устройства, как показано на рисунке 5.

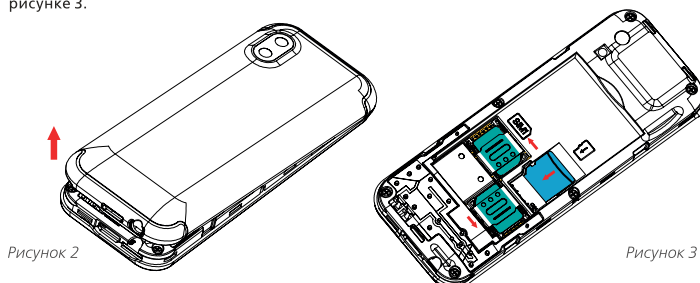

Рисунок 4

Рисунок 5

Основные сведения об устройстве

Сделать звонок

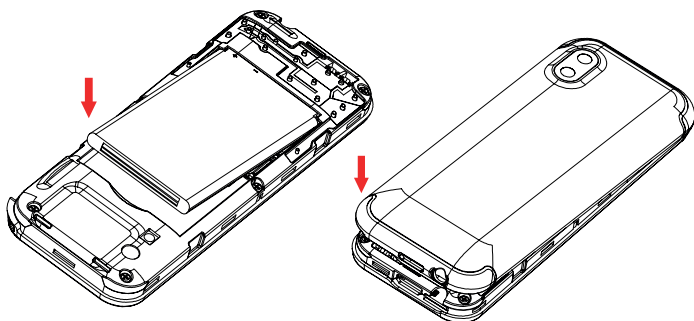
Наберите номер абонента и нажмите кнопку вызова. Во время звонка, нажимая центральную кнопку навигации вниз/вверх, Вы можете регулировать громкость.

Экстренные вызовы

Вы можете сделать экстренный вызов даже без SIM-карты. Свяжитесь со своим сотовым оператором, чтобы узнать телефоны экстренных служб.

Ответ на звонок

Во время входящего вызова телефон издаст звуковой сигнал или завибрирует, нажмите кнопку приема звонка.

Отказ от звонка или завершение разговора

Для отказа от приема звонка или для завершения разговора нажмите кнопку завершения разговора.

Мультимедиа

Просмотр изображений

Вы можете просматривать изображения, которые находятся на телефоне или SD-карте.

Аудиоплеер

Прослушивание записей.

Календарь

Вы можете назначать, просматривать различные события и мероприятия, назначенные ранее Вами в календаре. При работе с календарем, нажмите левую верхнюю кнопку для доступа в дополнительное меню.

Будильник

Вы можете устанавливать сигнал, например для напоминания или будильника, задавая ему мелодию, периодичность и время срабатывания.

Установки и настройки телефона

Время и дата, выбор языка, настройка автоматического включения/выключения, управление питанием и восстановление заводских настроек (по умолчанию установлен пароль для восстановления «1234», «0000», «5566», «1122»).

Информация об удельном коэффициенте поглощения (SAR)

Frequency Band	Head SAR	Body-worm (10mm Gap)	Hotspot (10mm Gap)	SAR10g Limit (W/kg)
	Maximum SAR10g (W/kg)	Maximum SAR10g (W/kg)	Maximum SAR10g (W/kg)	
GSM900	0.335	0.096	0.409	2.0
GSM1800	0.109	0.219	0.350	2.0
Simultaneous Transmission	0.433	0.339	0.140	2.0

Заряд аккумулятора

Перед первым использованием устройства рекомендуется полностью зарядить батарею.

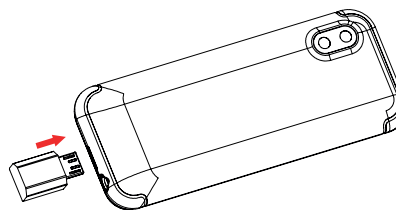

Заряжать батарею можно с помощью зарядного устройства.

Неправильное подключение зарядного устройства может привести к серьезному повреждению вашего телефона. Гарантия не распространяется на любые повреждения, возникшие в результате неправильного использования устройства и аксессуаров.

Основное меню

Телефонная книга

Вы можете сохранить в телефоне контактную информацию абонентов и их номера.

Сообщения

Написать сообщение - эта функция позволит вам написать новое сообщение после/во время набора сообщения, для выбора последующих действий нажмите кнопку подтверждения.

Входящие - папка для хранения входящих сообщений.

Исходящие - папка для хранения сообщений, которые по каким-либо причинам не могли быть отправлены.

Отправленные - папка для отправленных сообщений

Шаблоны - папка для хранения стандартных фраз при написании SMS.

Список вызовов

Вы можете посмотреть историю звонков (принятых, отклоненных, пропущенных и т. д.), посмотреть продолжительность звонков, их стоимость и GPRS счетчики.

Меры предосторожности

При использовании устройства необходимо соблюдать следующие меры предосторожности:

- Устройство содержит хрупкие электронные компоненты.
- Устройство может получить повреждение вследствие падения, нагрева, поломки корпуса или при контакте с жидкостями.
- Чтобы избежать повреждения корпуса устройства, рекомендуется использовать специальные чехлы.
- Необходимо соблюдать температурный режим: устройство предназначено для использования в диапазоне от -10°C до $+55^{\circ}\text{C}$, хранения в диапазоне от $+5^{\circ}\text{C}$ до $+40^{\circ}\text{C}$. В случае нарушения этих температурных условий устройство может быть повреждено, и срок службы батареи может быть сокращен.
- Бережно отключайте зарядное устройство от телефона.
- Избегайте попадания влаги на устройство.
- Не используйте батареи и дополнительные принадлежности, не рекомендованные производителем.
- Избегайте любых видов механического воздействия на устройство в виде давления, трения, ударов, вибрации.

Информация об уполномоченных лицах

BQ DEVICES LIMITED, Unit 1503, 15/F, No. 69 Jervois Street, Sheung Wan, Hong Kong (БИКЬЮ ДЕВАЙСЕС ЛИМИТЕД, Юнит 1503, 15/F, №69 Джерва Стрит, Шеун Ван, Гонконг)

Импортер:

ООО «Техуспех», 123242, г. Москва, ул. Конюшковская, д. 32, стр. 1, пом. III, ком. 1.

Организация, уполномоченная на принятие претензий:

ООО «Техуспех», 123242, г. Москва, ул. Конюшковская, д. 32, стр. 1, пом. III, ком. 1

Номер телефона службы техподдержки 8 (800) 500-32-90

В случае возникновения вопросов обращайтесь на сайт поддержки

<http://bq-mobile.com>



McGrp.Ru



Сайт техники и электроники

Наш сайт McGrp.Ru при этом не является просто хранилищем [инструкций по эксплуатации](#), это живое сообщество людей. Они общаются на форуме, задают вопросы о способах и особенностях использования техники. На все вопросы очень быстро находят ответы от таких же посетителей сайта, экспертов или администраторов. Вопрос можно задать как на форуме, так и в специальной форме на странице, где описывается интересующая вас техника.